

STYRCENTRAL FÖR TVÅLEDARSYSTEM CONTROL UNIT FOR DUAL LINE SYSTEMS

CC1 Compact Part Number/Art. nr: 102053

INSTRUKTIONSBOK USER INSTRUCTIONS



INNEHÅLL

1. SÄKERHET
2. INSTALLATION
3. KOPPLINGSSCHEMA
4. DATA
5. BESKRIVNING
6. HANDHAVANDE
13. CE-DOKUMENT

CONTENTS

- | | | |
|---------|-------------------|---------|
| sida 2 | 7. SAFETY | page 12 |
| sida 3 | 8. INSTALLATION | page 13 |
| sida 4 | 9. WIRING DIAGRAM | page 14 |
| sida 4 | 10. DATA | page 14 |
| sida 5 | 11. DESCRIPTION | page 15 |
| sida 6 | 12. HANDLING | page 16 |
| sida 22 | 13. CE DOCUMENT | page 22 |

1. SÄKERHET

Symbolförklaring



FARA! Symbolen FARA är avsedd att varna operatörer och underhållspersonal för risker som kan medföra dödsfall, kroppsskada, omedelbar eller långsiktig hälsofara.

Läs instruktionsbok för undvikande av skada.



ELFARA: SPÄNNINGSFÖRANDE KOMPONENTER! Symbolen ELFARA är avsedd att varna operatörer och underhållspersonal för den elfara spänningsförande komponenter utgör.

Läs instruktionsbok för undvikande av skada.

Om utrustningen används på ett sätt som ej är specificerat av tillverkaren, kan produktens inbyggda säkerhet sättas ur spel.

2. INSTALLATION

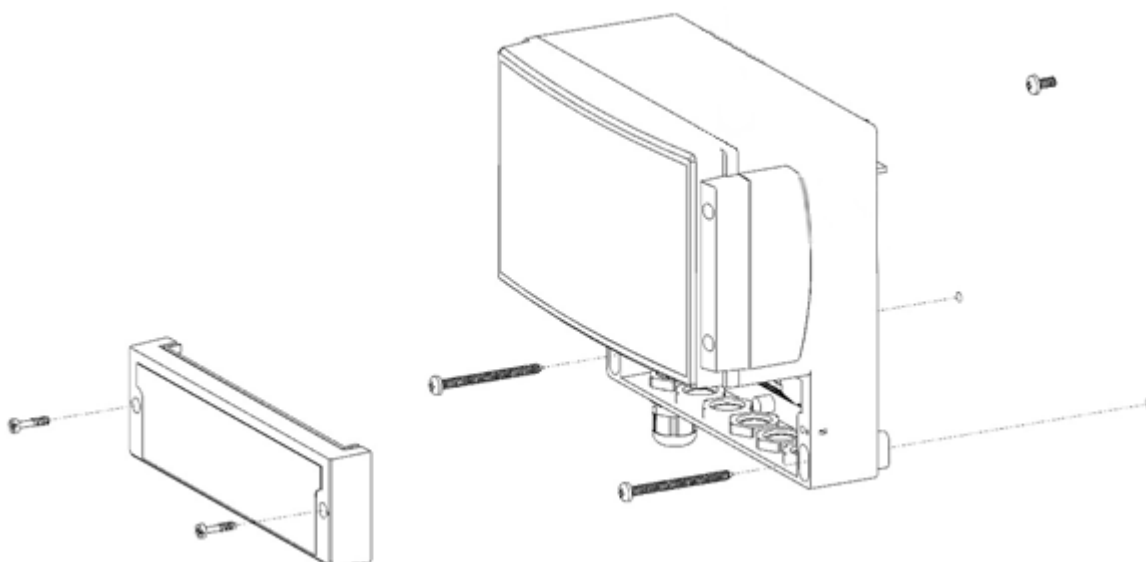

Enheten skall monteras på fast underlag, som normalt ej utsätter enheten för vibrationer. Enheten monteras med tre skruvar med max. ytterdiameter 5 mm, anpassade för materialet de skall fästas i. Enheten hängs först upp på den övre skruven, därefter monteras de två nedre skruvarna enligt bild ovan.

Elinstallation

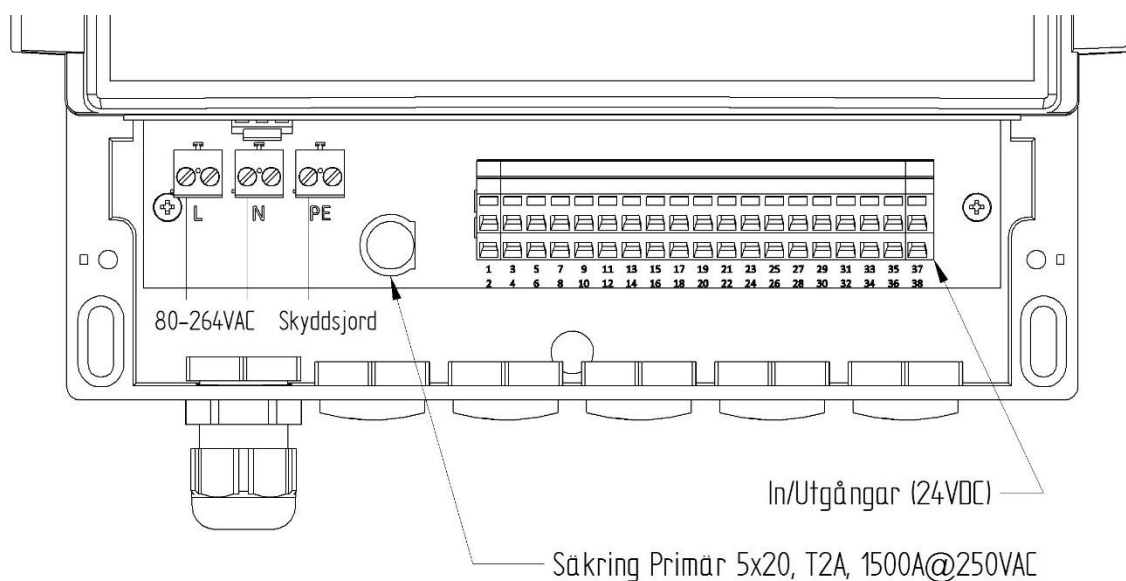

Elinstallation ska utföras med fast förlagda ledningar och följa gällande lokala och nationella bestämmelser av behörig installatör. Eltillförseln skall kunna brytas med hjälp av en arbetsbrytare (allpolig strömställare) med minst 3 mm kontaktöppning. Kabelförskruvning är anpassad för kabel med ytterdiameter mellan 5 och 10 mm. Rekommenderad kabelarea 1,5 mm². Enheten skall anslutas till skyddsjord.



Säkerställ att enheten är spänningslös innan kåpan öppnas för servicearbeten.

3. ELSHEMA

Plint	Apparat	Plint på pumpenhet	Ref.	Beskrivning
L1 N PE				Matning 80-264 V AC
3 4	Maskinstopp			
7 8	Tryckvakt linje 1*			Sluten vid högt tryck
9 10	Tryckvakt linje 2*			Sluten vid högt tryck
13 14 15	Larm			Öppen vid larm Sluten vid larm Gemensam
16 17 18	Drift			Gemensam Sluten vid drift Öppen vid drift
20 19 21 23 5 6	Pumpenhet	1, 3, 5 2 6 4 7 8		Gemensam 0 V Pump Linje 1 Linje 2 Nivåbrytare Öppen vid Nivåbrytare låg nivå.
35 36	Tryckgivare linje 1*		Blå Brun	4-20 mA +24 V DC
37 38	Tryckgivare linje 2*		Blå Brun	4-20 mA +24 V DC

* Tryckvakt är ett alternativ till tryckgivare.

4. DATA

Kapslingsklass	IP 65	
Dimension	231x185x119 mm (BxHxD)	
Vikt	1,3 kg	
Matning	80-264 VAC - 2 A vid 115 VAC – 1 A vid 230 VAC 47-63 Hz	
Säkring primär	2 A Trög/250 V AC, Brytförmåga 1 500 A vid 250 V AC	
Säkring sekundär	5 A Trög/250 V	
Utgångar:	Maxlast	80 VA resistiv last 100 W induktiv last
	Larmutgång	Potentialfri växlande kontakt
	Driftutgång	Potentialfri växlande kontakt
	Magnetventiler	Inbyggd strömkälla 24 V DC Totalt max 4 A
Inställningsområde	Pumptid	1 – 9 999 sekunder
	Paustid	1 – 9 999 minuter
	Tryck	1 – 250 bar

5. BESKRIVNING

Styrcentralen CC1 Compact styr och övervakar ett tvåledarsystem.

FUNKTIONER

- Inställbar pump- och paustid
- Tryckinställning
- Alla inställningar är lösenordsskyddade
- Extrasmörjning
- Manuell drift
- Maskinstyrning
- Driftindikering
- Larmutgång
Larm vid:
 - Utebliven tryckkivering under pumptiden
 - Låg nivå i fettfat
 - Tryckkivering från fel linje
 - För högt resttryck
 - Fel på tryckgivare
- Smörj- och larmdata sparas till USB-minne.



DEFINITIONER

Linje 1, Linje 2	De båda ledningarna som växelvis trycksätts i ett tvåledarsmörjsystem.
Paustid	Tid från pumpstopp till pumpstart.
Tryckdrivningstid	Tiden från pumpstart till inställt tryck uppnås och pumpen stoppas.
Extra tryckdrivningstid	Inställbar extra tid från tryckkivering till tryckavlastning.
Pumptid	Maximal tryckdrivningstid innan larm utlöses.
Smörjcykel	Tid mellan smörjningarna av varje enskild smörjpunkt, dvs två tryckdrivningstider och två paustider.

6. HANDHAVANDE

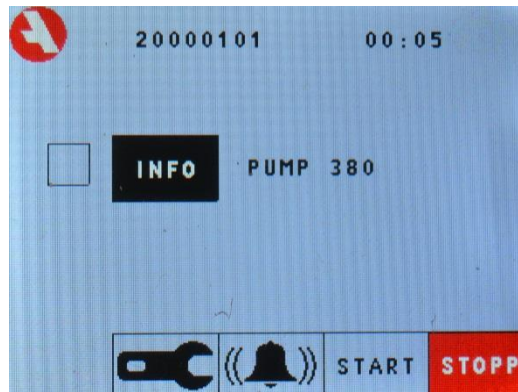
HUVUDMENY



Starta styrcentralen genom att trycka på . Knappen blir grön () när styrcentralen är på.

Färgen på statuslampan (rutan till vänster om INFO-knappen) visar:

Grön En smörjning pågår.

Gul Styrcentralen är påslagen men ingen smörjning pågår.

Grå Styrcentralen är avslagen.

Blå Styrcentralen är maskinstoppad.

LÖSENORD

För att obehöriga inte ska kunna ändra inställningar och konfigurering är dessa skyddade med ett lösenord.

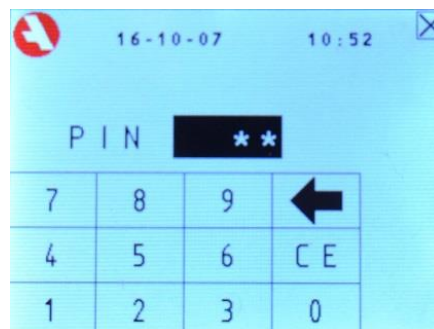

Om någon försöker ändra på lösenordsskyddade data så dyker en inloggningsmeny upp. När man fyllt i rätt lösenord så förblir styrcentralen upplåst tills ingen ändrat lösenordsskyddade data på två minuter.

Vid leverans är lösenordet 1234

KONFIGURERING

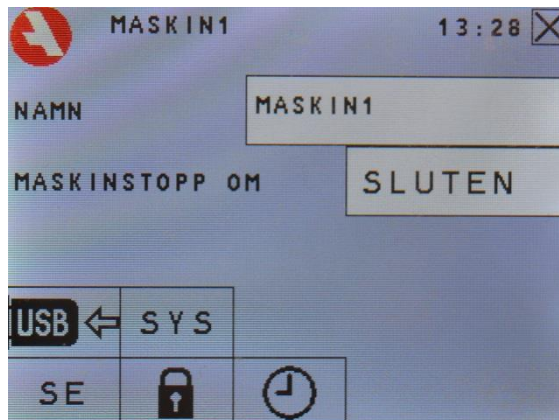

Här ändras:

- Namn
- Öppen eller sluten extern kontakt då den smorda maskinen är stoppad
- Anslut USB-minne för att lagra statistik
- Systeminställningar
- Språk
- Lösenord
- Datum och klocka

ÄNDRA NAMN

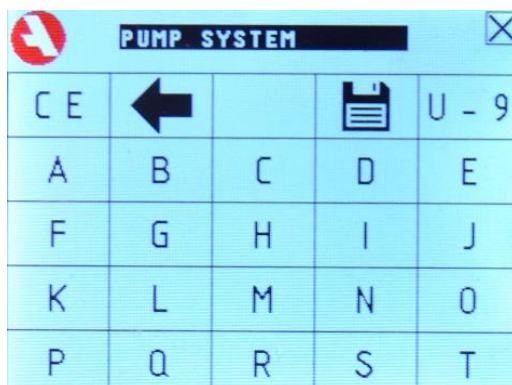

De flesta knapparna på dessa menyer är för att skriva bokstäver, siffror eller mellanslag.

går tillbaka till föregående meny utan att spara ändringar.

CE-knappen rensar namnfältet.

tar bort sista tecknet.

sparar det nya namnet och stänger menyn.

“U-9” och “A-T” är knappar som byter till den andra halvan av tangentbordet. Första halvan har bokstäverna A till T (se ovan) och den andra har resten av alfabetet samt siffrorna.

MASKINSTOPP

Möjligheten till att använda maskinstopp är för att låta maskinen automatiskt förhindra smörjningar när maskinen är avstängd.

Inställningen ändrar om en öppen eller sluten kontakt ska tolkas som maskinstopp.

USB

Om man har ett USB-minne installerat så sparas information som kan vara användbart för felsökning eller för historisk analys.

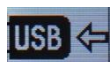

visar att inget USB-minne är installerat.

Tryck på knappen **innan** ett USB-minne ansluts.



visar att styrcentralen är redo för att ta emot ett USB-minne.

Ändrar sig när minnet anslutits.



visar att ett USB-minne är installerat.

Tryck på knappen **innan** ett USB-minne avlägsnas.



visar att ett USB-minne är redo att tas bort.

Ändrar sig när minnet avlägsnats.

SPRÅK

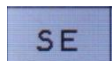

Man cyklar igenom tillgängliga språk genom att trycka på knappen. Tillgängliga språk är svenska (SE), engelska (GB) och tyska (DE).

ÄNDRA LÖSEN

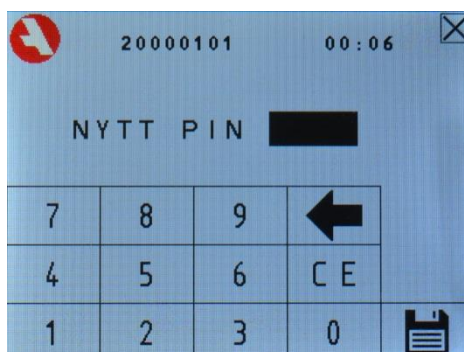

Efter man angett det gamla lösenordet så kan man ställa in ett nytt fyrsiffrigt lösenord. Lösenordet skyddar inställningar från att obehöriga ändrar på dem.



går tillbaka till föregående meny.

CE-knappen rensar lösenordsfönstret.



tar bort sista tecknet.



sparar det nya lösenordet och stänger menyn.

ÄNDRA DATUM/KLOCKAN

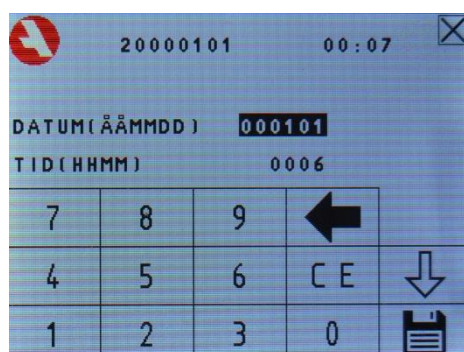

Här ändrar man datum och/eller klockan. Datumet anges med sex siffror med två för år, två för månad och två för dag. Klockan anges på klassiskt 24-timmars sätt.



går tillbaka till föregående meny utan att spara ändringar.

CE-knappen rensar det markerade fältet.



tar bort sista tecknet.



sparar datumet och klockslaget och stänger menyn.



flyttar markeringen från datumet till klockslaget.



flyttar markeringen från klockslaget till datumet.

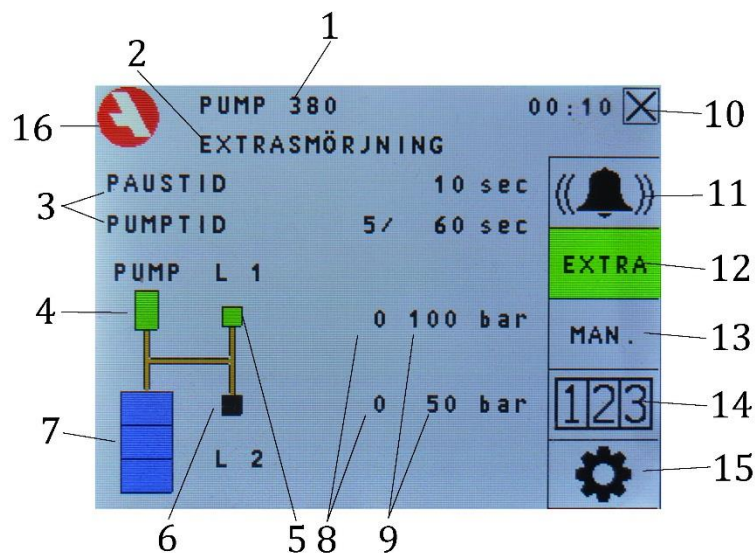
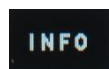

1. Maskinens namn
2. Informationstext
Saknas om styrcentralen är i normal drift. Om styrcentralen är avstängd, maskinstopp är aktivt, en extrasmörjning är startad eller om styrcentralen körs i manuellt läge så står det här.
3. Smörjstatus
Visar paustid och pumptid.
4. Pumpläge
Är grön om pumpen pumpar och är annars svart.
5. Linjeventilsläge för linje 1
Är grön om ventilen är öppen och är annars svart.
6. Linjeventilsläge för linje 2
Är grön om ventilen är öppen och är annars svart.
7. Smörjfatsstatus
Är blå tills nivåindikatorn slår om och blir då röd.
8. Tryckvisning
Visar trycket i linje 1 och linje 2. Linje 1 är det övre talet.
9. Inställt tryck
Visar inställt kvitteringstryck och maximalt tillåtet resttryck. Kvitteringstrycket visas vid den linje som trycksätts eller om ingen trycksätts den som ska trycksättas härnäst.
10. Knapp för att återgå till föregående meny.
11. Larmknapp, används för att komma till larmlistan. Knappen är röd om det finns aktiva larm.
12. Knapp för att starta en extrasmörjning. Startar en extra smörjcykel med kort paustid.
13. Knapp som leder till menyn för manuell styrning.
14. Knapp för att visa statistikmenyn.
15. Knapp som leder till inställningarna.
16. Knapp som leder till huvudmenyn.

EXTRASMÖRJNING

EXTRA startar en fullständig smörjcykel med en normalt mycket kortare paustid mellan trycksättning av linje 1 och linje 2. Knappen är grön när aktiv och annars grå.

INSTÄLLNINGAR



PUMPTID	60	sec		
PAUSTID	720	min		
TRYCK	100	bar		
EXTRA PUMPTID	5	sec		
EXTRA PAUSTID	10	sec		
EXTRA MASKINSTOPP	5	sec		
MAX RESTTRYCK	50	bar		
7	8	9	←	↑
4	5	6	CE	↓
1	2	3	0	📄

Ange **pumptid**, **paustid** och **tryck**. Pumptid är tiden innan det larmar under trycksättningen. Paustid är tiden från då pumpen stannat tills den ska starta igen. Tryck är det tryck som tryckgivaren ska upp till. Är det en tryckvakt installerad så ställer man in trycket på den istället.

Extra pumptid är tiden från att önskat tryck är uppnått tills avlastning sker. Får inte vara 0.

Extra paustid är paustiden mellan trycksättningen av båda linjerna under en extrasmörjning.

Extra maskinstopp är den extra tiden som smörjningen fortsätter efter att man fått maskinstoppssignal.

Max resttryck är det högsta tillåtna tryck i andra linjen då en ny smörjning startar.

☒ går tillbaka till föregående meny utan att spara ändringar.

CE-knappen rensar valt fält.

← tar bort det sista tecknet.

📄 sparar alla värden och stänger menyn.

↓ ändrar vilket värde som är markerat. Flyttar markeringen ned en rad.

↑ ändrar vilket värde som är markerat. Flyttar markeringen upp en rad.

STATISTIK

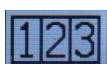

PUMP 380	00:12	☒
ANTAL SMÖRJNINGAR		
TOTALT	2	
PERIOD	2	
NOLLSTÄLL		

Här visas antalet smörjningar.

Den övre raden visar det totala antalet smörjningar sedan styrcentralen togs i drift.

Den nedre raden visar antalet smörjningar sedan senaste nollställningen. För att nollställa antalet smörjningar på nedre raden, tryck på

NOLLSTÄLL

MANUELL DRIFT

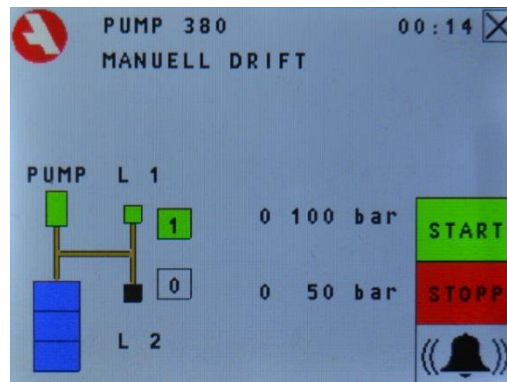
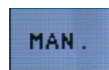

På denna sida kan båda linjerna trycksättas manuellt för att underlätta felsökning mm.

Starta den manuella driften genom att trycka på **START** som blir grön (**START**).

Tryck på **0** för att trycksätta motsvarande linje. Knappen ändras till **1**.

Tryck på knappen igen för att avlasta linjen.

När en linje trycksätts startar pumpen och pumpar så länge trycket är lägre än inställt tryck.

Avsluta den manuella driften genom att trycka på **STOPP**.



LARM



DATUM	TID	#	LARMTYP
*000101	00:58	8	HÖGT RESTTR L1
000101	00:55	7	LÅNG PUMPTID 2
000101	00:49	6	FEL LINJE
000101	00:47	5	LÅG NIVÅ
000101	00:47	4	LÅG NIVÅ
000101	00:47	3	LÅG NIVÅ
000101	00:47	2	HÖGT RESTTR L2
000101	00:38	1	LÅNG PUMPTID 1

När ett larm inträffar så stängs systemet av och skärmen blinker rött. Om man då rör vid skärmen så kommer man till larmlistan.

* i vänsterkanten visar att det är ett ej kvitterat larm.

Larmtyper:

LÅG NIVÅ

Nivågivaren har indikerat att fettfatet är tomt.

LÅNG PUMPTID 1

Ingen tryckkvittring har skett innan pumptiden har tagit slut för linje 1.

LÅNG PUMPTID 2

Ingen tryckkvittring har skett innan pumptiden har tagit slut för linje 2.

GIVARFEL L1

Tryckgivaren för linje 1 har angivit ett för högt tryck, vilket innebär att den är trasig eller att kabeln har kortslutits.

GIVARFEL L2

Tryckgivaren för linje 2 har angivit ett för högt tryck, vilket innebär att den är trasig eller att kabeln har kortslutits.

FEL LINJE

Fel tryckgivare/tryckvakt har kvitterat trycksättning. Felaktig installation.

HÖGT RESTTR L1

Trycket i linje 1 var för högt när linje 2 skulle trycksättas.

HÖGT RESTTR L2

Trycket i linje 2 var för högt när linje 1 skulle trycksättas.

går tillbaka till föregående meny.

CE-knappen raderar felraden. Går bara att radera kvitterade larm.

kvitterar markerat larm.

flyttar markeringen ned en rad.

flyttar markeringen upp en rad.

7. SAFETY

Declaration of Icons



DANGER! The icon DANGER shows users and maintenance personnel that there are dangers that can lead to death, bodily harm, immediate and lasting damage.

Read manual to avoid dangers of damage.



ELECTRICAL HAZARD: RISK OF ELECTRIC SHOCK! The icon ELECTRICAL HAZARD warns users and maintenance personnel of the electrical high voltage parts.

Read manual to avoid dangers of damage.

If the equipment is used in a way that is not specified by the manufacturer, the safety of the product may be decreased.

8. INSTALLATION

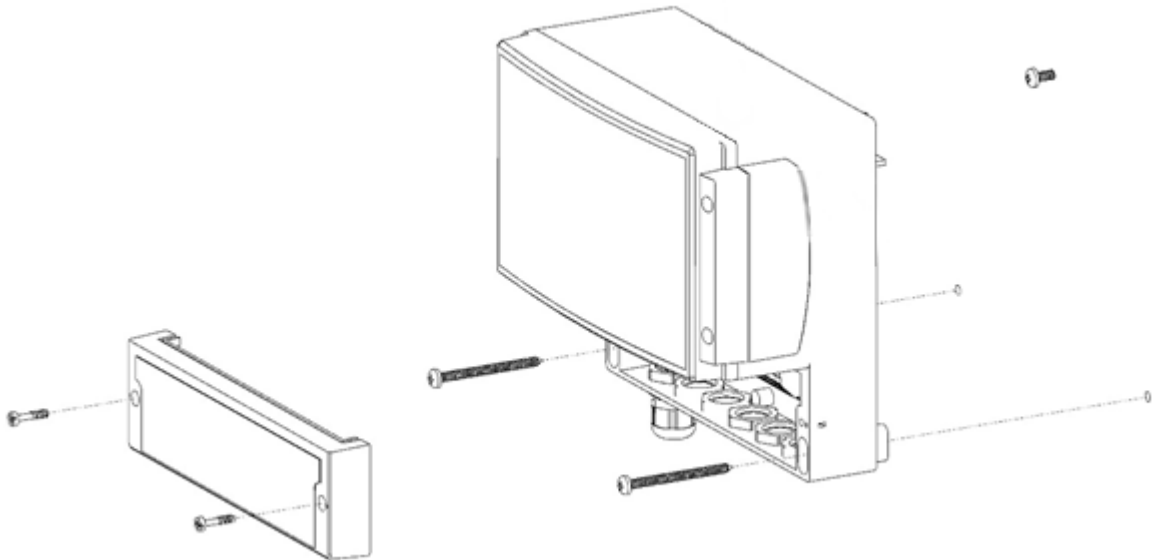

The unit is best mounted on a steady surface which usually don't vibrate. The unit is mounted by three screws with a max. diameter of 5 mm (1/5"), suitable for the material they're supposed to be used in. The unit is hanged on the top screw, then is fastened by the two other screws as seen on above illustration.

Electrical installation

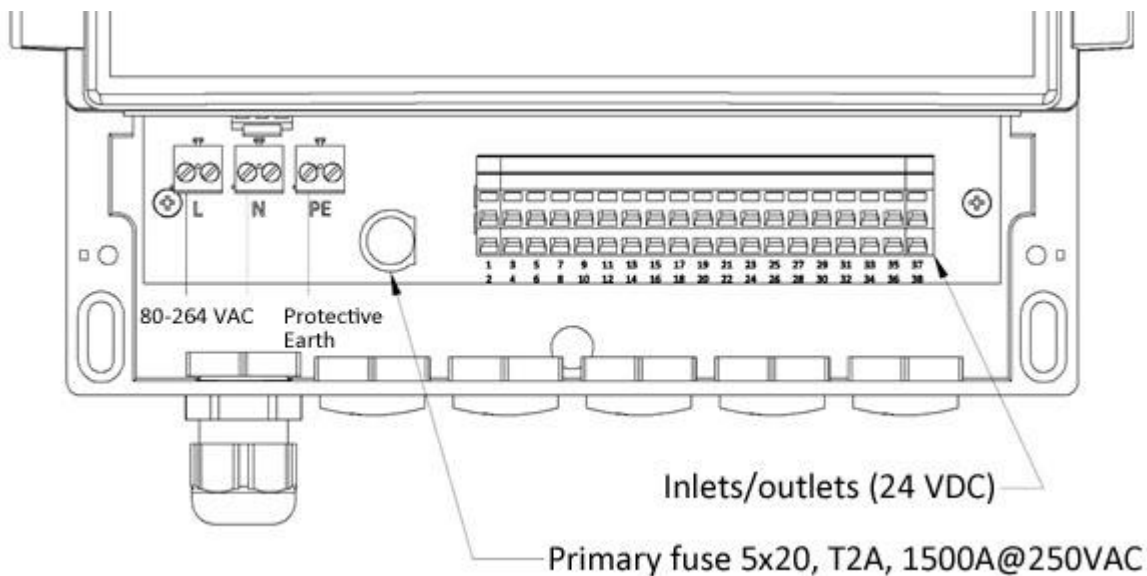

Electrical installation must be done by a qualified electrician. The wiring must be of a sufficient quality and according to local and national laws. Power supply must have a breaker (min. 3 mm gap). Cable gland is for cables of 5 mm and 10 mm. Preferred cable area is 1.5 mm². The unit must be connected to protective earth.



Make sure that the power to the unit is off before removing the cover.

9. WIRING DIAGRAM

Term.No.	Apparatus	Term.No. on Pump Unit	Ref.	Remark
L1 N PE	Central group			Power supply 80-264 V AC
3 4	Machine stop			
7 8	Pressure switch line 1*			Closed at high pressure
9 10	Pressure switch line 2*			Closed at high pressure
13 14 15	Alarm			Open at alarm Closed at alarm Com
16 17 18	Operation			Com Closed at running Open at running
20 19 21 23 5 6	Pump Unit	1, 3, 5 2 6 4 7 8		Common 0 V Pump Line 1 Line 2 Level switch Open at Level switch low level.
35 36	Pressure Transducer line 1*		Blue Brown	4-20 mA +24 V DC
37 38	Pressure Transducer line 2*		Blue Brown	4-20 mA +24 V DC

* Pressure switch is an alternative to pressure transducer.

10. DATA

Enclosure classification	IP 65	
Dimension	231x185x119 mm (WxHxD)	
Weight	1.3 kg	
Power supply	80-264 V AC - 2 A at 115 VAC – 1 A at 230 V AC 47-63 Hz	
Primary fuse	2 A slow/250 V AC, break 1,500 A at 250 V AC	
Secondary fuse	5 A slow/250 V	
Outputs:	Max load	80 VA resistive load 100 W inductive load
	Alarm output	Voltage-free change over contact
	Running output	Voltage-free change over contact
	Solenoid valve	Built-in power source 24 V DC Total max. 4 A
Setting range	Pump time	1 – 9,999 seconds
	Pause time	1 – 9,999 minutes
	Pressure	1 – 250 bar

11. DESCRIPTION

The central control unit CC1 Compact controls and monitors dual line grease lubrication systems.

FUNCTIONS

- Settable pump and pause periods.
- Pressure settings.
- All settings are password-protected.
- Extra lubrication.
- Manual operation.
- Control via the lubricated machine.
- Output for operation indicator.
- Output for alarms. Issuing alarms when:
 - The set pressure has not been reached during the pump period
 - There's a low level in the drum of lubricant
 - There's a short circuit in the pressure transducer
 - Receiving a pressure acknowledgement from the wrong line
 - There's too high rest pressure.
- Lubrication and alarm history is stored to an USB-memory.

DEFINITIONS

Line 1, Line 2	The two lines that are alternately pressurized in a dual line lubrication system.
Pause time	The time from pump stop to pump start.
Pressure operating time	The time from pump start until its set pressure is achieved and the pump is stopped.
Extra pressure operating time	Settable extra time from pressure acknowledgement to depressurization.
Pump time	Maximum pressure operating time before an alarm is issued.
Lubrication cycle	The time between lubrications of every individual lubrication point, i.e. two pressure operating periods and two pause periods.

12. HANDLING

MAIN MENU

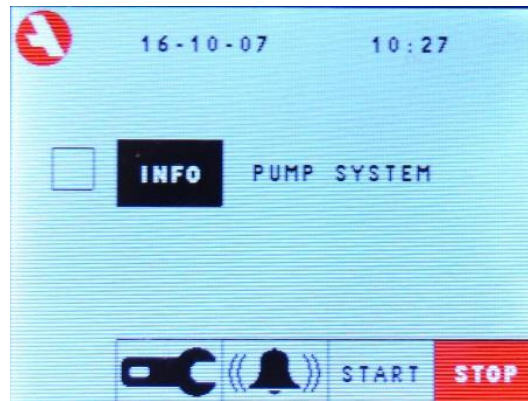

Start the control unit by pressing **START**. The button becomes green (**START**) when the control unit is running.

The colour of the status light (the box to the left of the INFO button) means:

- Green A lubrication is on-going.
- Yellow System is active but no lubrication is on-going.
- Grey The Control Unit is not active.
- Blue The Control Unit is Machine Interlocked.

PASSWORD

To make it hard for any unauthorized person to change the settings and configuration, they're password-protected.

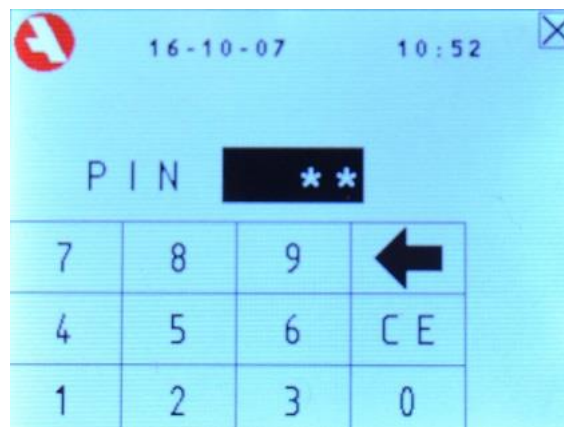

If anyone try to change the password-protected data a login screen will appear and when correct password is entered the unit is unlocked for two minutes.

At delivery, the password is 1234

CONFIGURATION

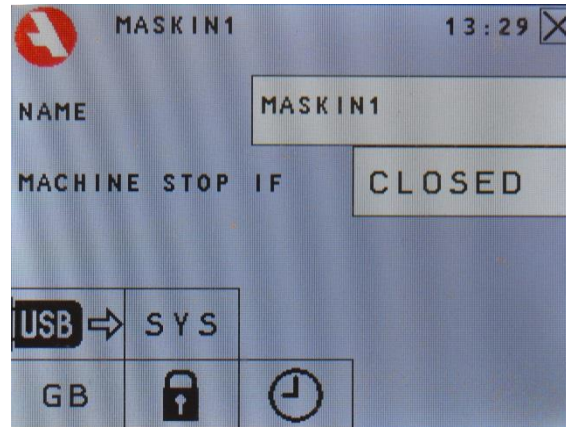

From here you can:

- Change the name.
- Configure if closed or open external contact when machine is stopped.
- See if USB-memory is installed and operate the connect/disconnect of it.
- Access system settings.
- Change the language of the User Interface.
- Change password (4-digit pin code).
- Set date and/or time.

CHANGE NAME

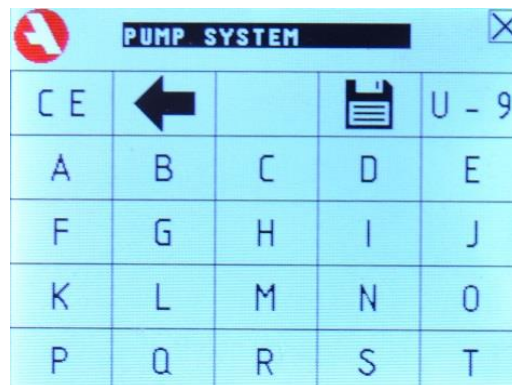

Most of the buttons on these menus are for entering letters, numbers or spaces.

 move back to previous menu.

The CE button clears the name field.

 clear the last letter, number or space.

 set the name and close the menu.

The U-9 or the A-T buttons change to the other part of the keyboard. A-T have the letters from A to T in alphabetic order. U-9 have the other letters and all the numbers.

MACHINE STOP

The optional machine stop (machine interlock) is to make the lubrication of the machine stop when the machine is stopped.

This setting changes if the closed or open circuit is to indicate that the machine is stopped.

USB

The optional USB-memory stores data useful for problem solving and historic analysis of the lubrication and the control unit.



indicate that no USB flash drive is present.

Press this button **before** an USB flash drive is connected.



indicate that the unit is ready to have a USB flash drive connected.

When an USB flash drive is connected it will change appearance.

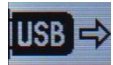

indicate that an USB flash drive is present.

Press this button **before** an USB flash drive is disconnected.



indicates that the USB flash drive is ready to be disconnected.

Will change when the USB flash drive been disconnected.

LANGUAGE

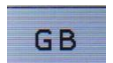

Pressing the button will cycle the language used for the User Interface. The languages available are English (GB), German (DE), and Swedish (SE).

CHANGE PIN

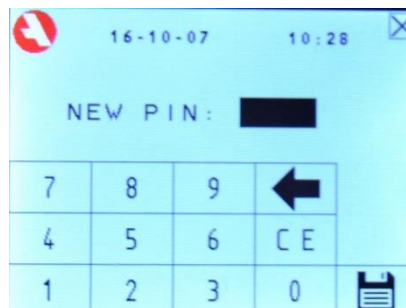
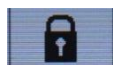

This menu is for changing the password used to protect the settings from being tampered with.



move back to previous menu without changing the pin.

The CE button clears the pin field.



clear the last number.



set the new pin and close the menu.

CHANGE TIME/DATE

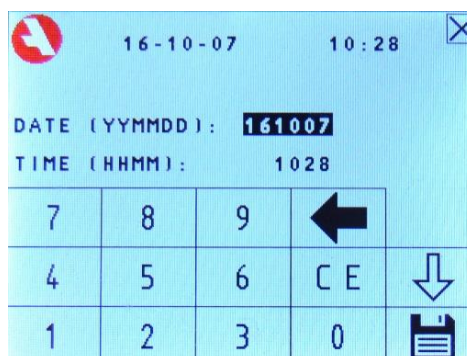

This menu is for setting or changing today's date and time. The date is entered in six digits, two for year, two for month, and two for day. The time is entered in four digits in 24-hour form.



move back to previous menu without changing date or time.

The CE button clears the marked field.



clear the last digit.



set the date and time, and close the menu.



change from setting the date to set the time.



change from setting the time to set the date.

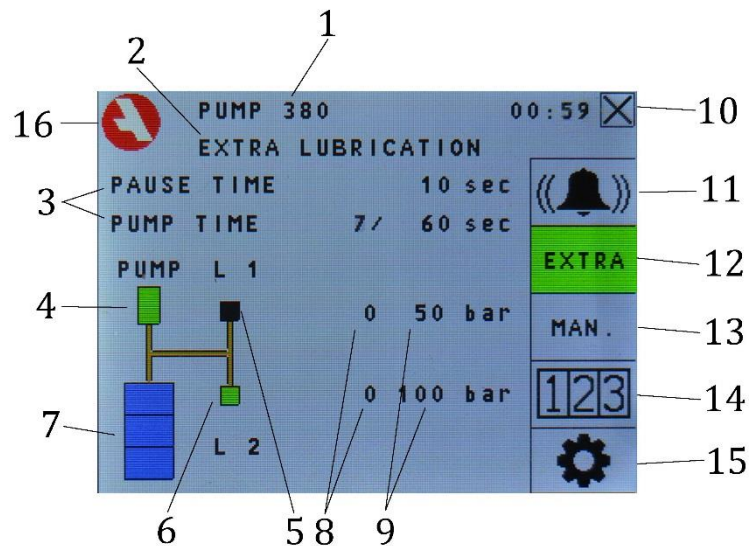

1. The name of the machine
2. Information text.
When system is turned off, is doing an extra lubrication, is in manual mode, or is machine interlocked, it is displayed here.
3. Lubrication status.
Show pump time and pause time.
4. Pump indication
Show green when the pump is running, and black if not running.
5. Line indication
Show green when line 1 is open, and black if closed.
6. Line indication
Show green when line 2 is open, and black if closed.
7. Grease indication
Show blue when there is grease left, red at low level.
8. Pressure
Shows the pressure in line 1 and line 2. Line 1 is over line 2.
9. Set pressure
Shows the acknowledgement pressure and maximum rest pressure.
10. Button to reach previous menu.
11. Alarm indicator and button to reach alarm list. The button is red when there are active alarms.
12. Button to start extra lubrication.
13. Button to reach menu for manual lubrication.
14. Button to reach statistics menu.
15. Button to reach settings menu.
16. Button for main menu.

EXTRA LUBRICATION



Pressing the EXTRA button performs a complete lubrication cycle with (normally) a much shorter delay between the pressurization of line 1, and line 2.

The button turns green while the extra lubrication is active.

SETTINGS



PUMP PER.:	60	sec		✕
PAUSE PER.:	2	min		
PRESSURE	100	bar		🚫
MAINTAIN PRESS	5	sec		
EXTRA PAUSE TIME	10	sec		
MACHINE ST DELAY	5	sec		
MAX REST PRESS	50	bar		
7	8	9	←	↑
4	5	6	CE	↓
1	2	3	0	📄

Set the **pump period**, **pause period**, and **pressure**. The pressure setting is only used if the system has pressure transducers connected. If it uses pressure switches that setting must be done on the switch.

Maintain press is the time between pressure been reached and depressurization, must not be 0.

Extra pause time is the time between pressurizations of both lines during extra lubrication.

Machine st delay is the time the lubrication continues before the system stops during machine stop.

Max rest press is the maximum allowed pressure in line 2 when the lubrication of line 1 start (or the maximum pressure allowed in line 1 when the lubrication of line 2 start.)

✕ move back to previous menu without changing any settings.

The CE button clears the marked field.

← clear the last number.

📄 set all the values and close the menu.

↓ change which value is being edited. Moves the marking to the one below.

↑ change which value is being edited. Moves the marking to the one above.

STATISTICS

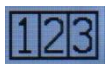

PUMP SYSTEM		10:56	✕
NUMBER OF LUBRICATIONS			
ALL		1	
PERIOD		0	
RESET			

The number of lubrications is displayed on this screen.

The top row displays the total number of lubrications.

The lower row displays the number of lubrications since the last reset. To reset the number of lubrications, press:



MANUAL OPERATION

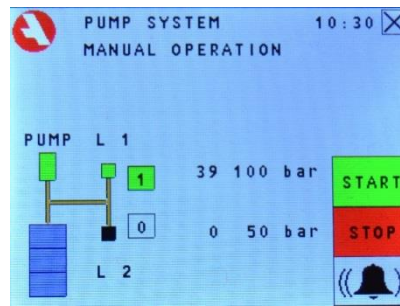
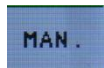

Either lines can be pressurized manually on this screen to facilitate troubleshooting etc.

Start the manual operation by pressing **START** that becomes green (**START**).

Press the button **0** to pressurize the line., the button changes to **1**.

Press the button again to release the pressure.

The pump starts once a line has been pressurized. The pump stops when the set pressure has been reached and the pressure is maintained. If the pressure should drop the pump is started again.

Conclude manual operations by pressing STOP button.

ALARM

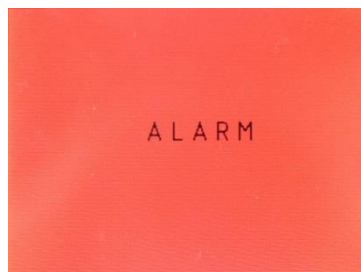

DATE	TIME	#	ALARM TYPE
161007	11:01	8	PUMP TIME 1
161007	10:59	7	WRONG LINE
161007	10:57	6	PRESS SENSOR 2
161007	10:57	5	HI REST PRES 2
161007	10:54	4	PRESS SENSOR 1
161007	10:54	3	PRESS SENSOR 1
161007	10:51	2	PUMP TIME 1
161007	09:14	1	LOW LEVEL

When an alarm event occurs, the system shuts down and the screen flashes red. Touching the screen displays the alarm list menu.

Alarm events are listed on this menu.

- Low level** The level is low in the drum of lubricant.
- Pump time 1** There has been no pressure acknowledgement for line 1 during the pump period.
- Pump time 2** There has been no pressure acknowledgement for line 2 during the pump period.
- Press sensor 1** The pressure transducer measures abnormal pressure in line 1, indicating broken pressure sensor or a short circuit in the cables.
- Press sensor 2** The pressure transducer measures abnormal pressure in line 2, indicating broken pressure sensor or a short circuit in the cables.
- Wrong line** Pressure acknowledgement from wrong line, indicating that the pressure transducers connected to the wrong line.
- Hi rest pres 1** Too high remaining pressure in line 1 when the lubrication of line 2 started.
- Hi rest pres 2** Too high remaining pressure in line 2 when the lubrication of line 1 started.



move back to previous menu.

The CE button erases the marked alarm.



acknowledge marked alarm.



moves the marking to the one below.



moves the marking to the one above.

13. DECLARATION OF CONFORMITY

EU DECLARATION OF CONFORMITY

We, Assalub AB,
Prästängsvägen 15, SE-597 30 Åtvidaberg, Sweden,
declare that the

Control Unit CC1 Compact

Art. No. 102053

is designed and manufactured in accordance with

EUROPEAN EMC DIRECTIVE 2014/30/EU and
EUROPEAN LVD DIRECTIVE 2014/35/EU

as outlined in the harmonized Norms

EN 61000-6-4:2007, A1:2011
EN 61000-3-2:2014, EN 61000-3-3:2013
EN 61000-6-2:2005, EN 61000-4-2, -3, -4, -5, -6, -11
IEC 61010-1 (Third Edition) :2000

Åtvidaberg, March 2 2018



Kim Funck
Managing Director



Niklas Rehn
Responsible for Technical File



ASSALUB AB

Box 240
597 26 Åtvidaberg
SWEDEN

Phone: +46 (0)120-358 40
Fax +46 (0)120-152 11
E-mail: info@assalub.se
Internet: www.assalub.se